

外部

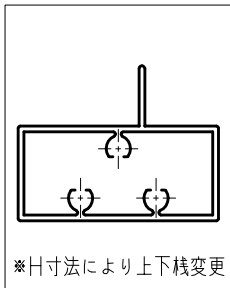

※H寸法により上下様変更

FL型 (1段可動)
FLS型 (2段可動)

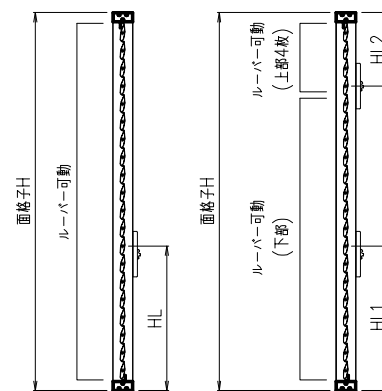

内観姿図

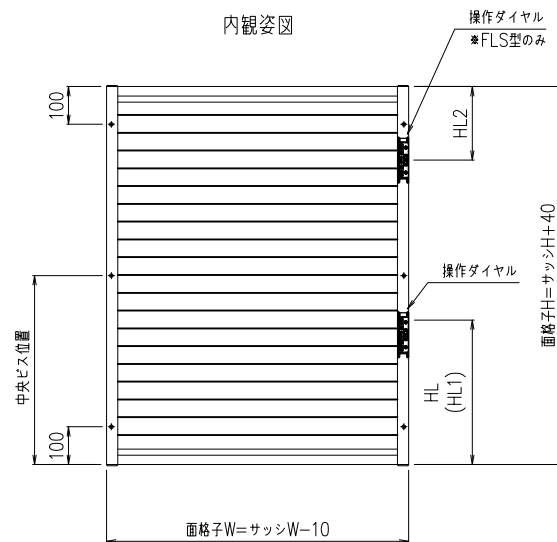

- 操作ダイヤル取付位置
指示なき場合内観右に取付
- 操作ダイヤル取付高さ(HL)標準寸法
FL
 - HL 面格子H ≤ 649 : 約250mm
 - 650 ≤ 面格子H : 約400mm
 FLS
 - HL1 面格子H ≤ 769 : 約250mm
 - 770 ≤ 面格子H : 約400mm
 - HL2 : 約200mm

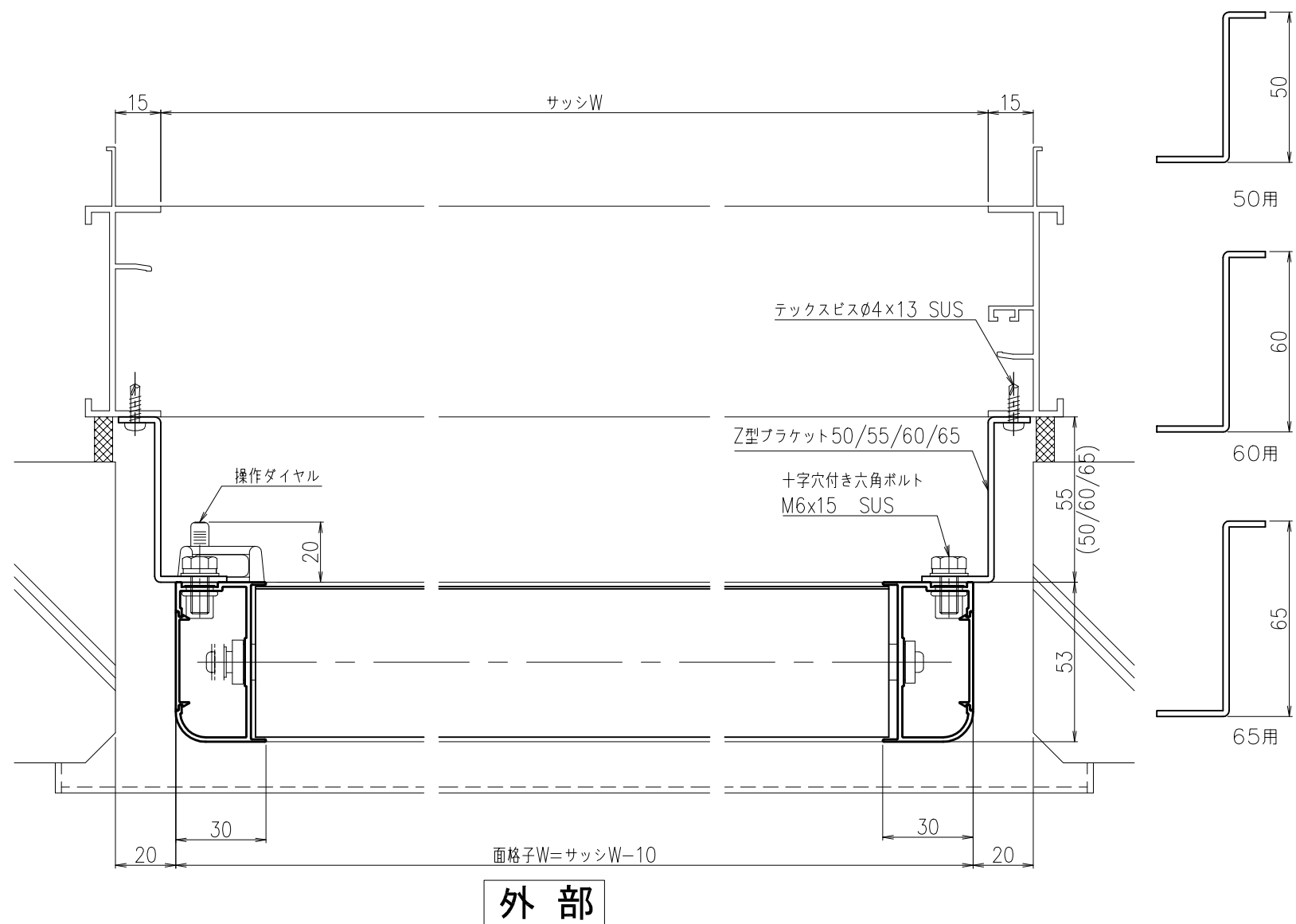

外部

製作範囲

W寸法 : 400 ≤ 製品W ≤ 1200
H寸法 : (FL) 500 ≤ 製品H ≤ 2000
(FLS) 700 ≤ 製品H ≤ 2000

注記)

中央ビス位置 1501 ≤ 製品Hの時加工

松本金属株式会社

御設計 ***** 殿
御施工 ***** 殿

工事名 *****

図名 FL(S)1P
Z型ブラケット納まり

年月日 20**-**-**
検図 **
作図 **
尺度 1/2
図番 **

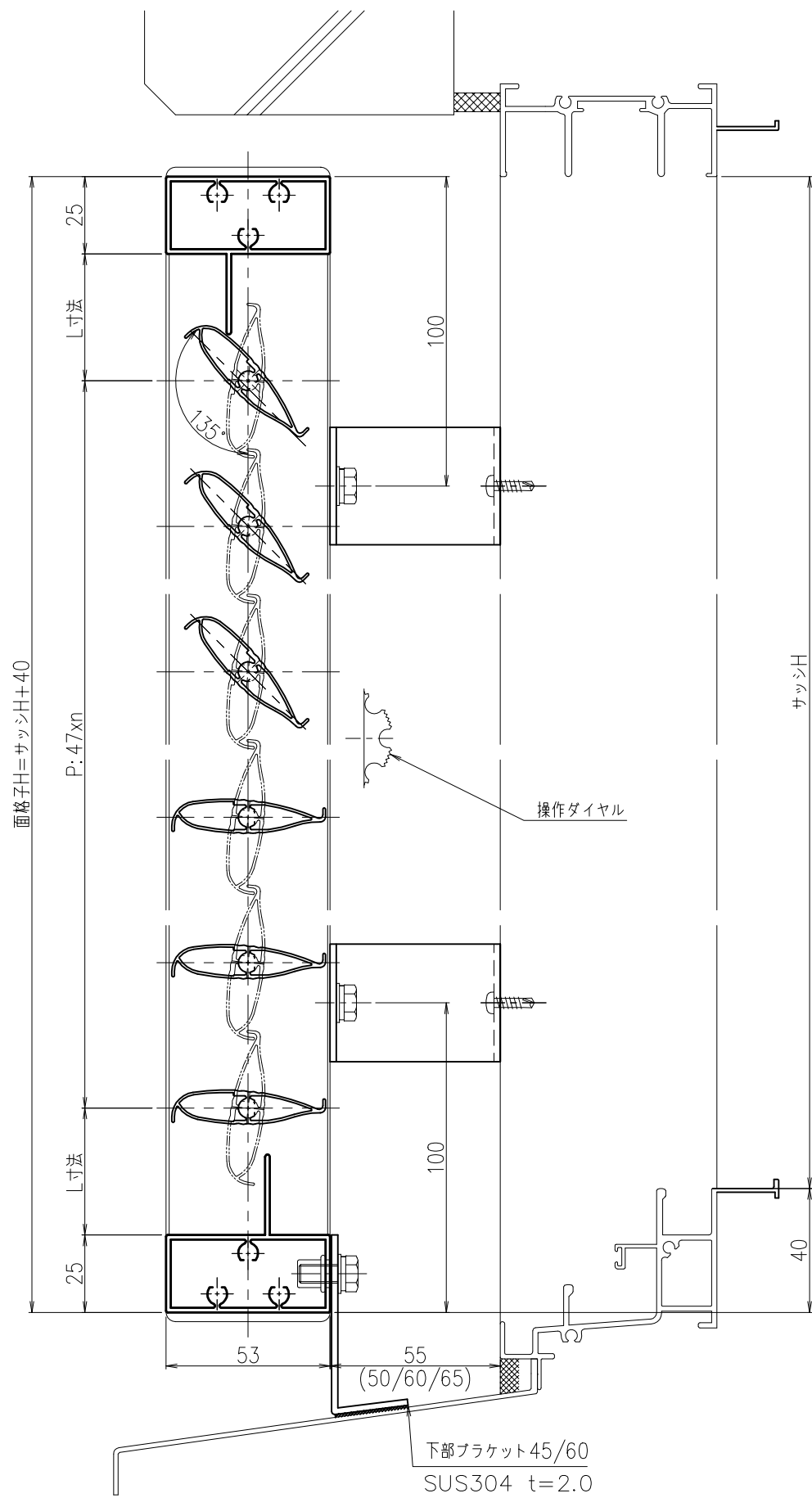

外部

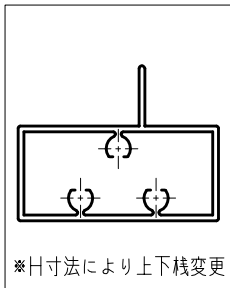

*H寸法により上下段変更

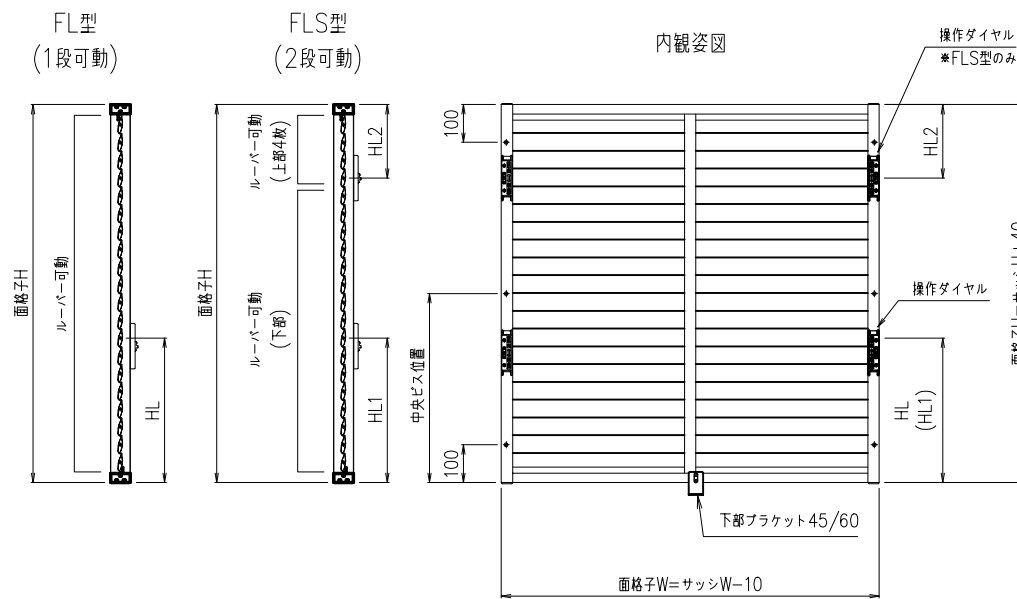

操作ダイヤル取付高さ(HL)標準寸法

FL	
・HL	面格子H ≤ 649 : 約250mm 650 ≤ 面格子H : 約400mm
FLS	
・HL1	面格子H ≤ 769 : 約250mm 770 ≤ 面格子H : 約400mm
・HL2	: 約200mm

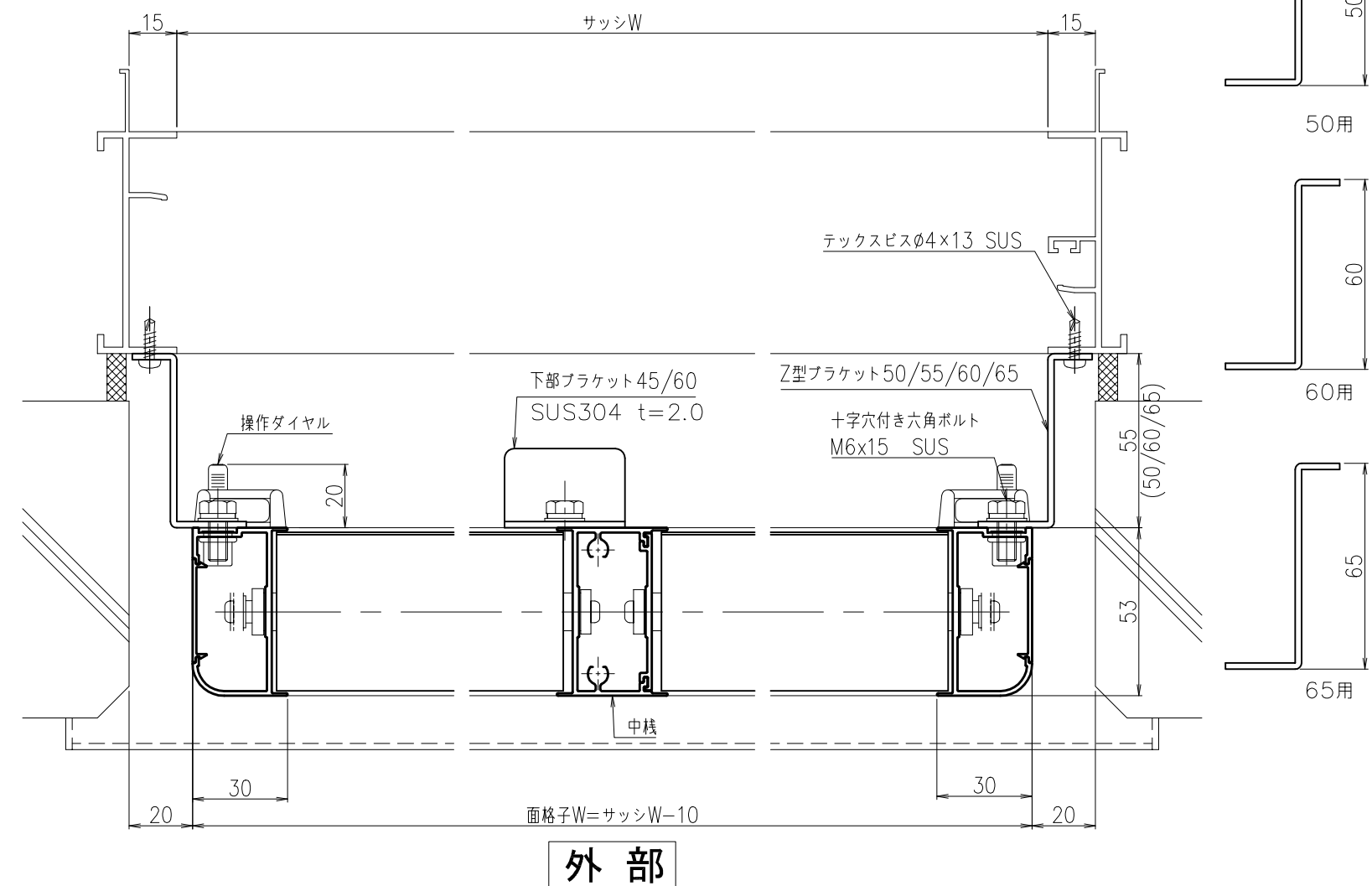

外部

製作範囲

W寸法 : 1201 ≤ 製品W ≤ 2000
H寸法 : (FL) 500 ≤ 製品H ≤ 2000
(FLS) 700 ≤ 製品H ≤ 2000

注記)

中央ビス位置 1501 ≤ 製品Hの時加工
下部ブラケット 1401 ≤ 製品Wの時取付

松本金属株式会社

御設計 *****
御施工 *****

殿 工事名 *****
殿

図名 FL(S)2P
Z型ブラケット納まり

年月日 20**-**-** 検図 ** 作図 ** 尺度 1/2 1/20 図番 **